



DESIGN&WORK



GOOD DESIGN AWARD  
2020年度受賞

昨日より 好きになる家

2020年度

グッドデザイン賞受賞

SUSTAINABLE DEVELOPMENT GOALS

住む以上のなにか

ケイエitzerは、住まいの本質を極めこれからの時代に求められる環境と人々にやさしい住宅性能を追求しています  
高性能住宅のトップランナーを目指す、  
確かな技術と品質で暮らしの質を進化させる住まいを実現いたします





## 自由設計のデザイナーズアパート

ケイエツォのアパートはオーナー様のこだわりを詰めて設計・建築。  
一つとして同じものはありません。

長期にわたって住む人のニーズに応え続けられるアパートは  
将来にわたって安定的な収益を確保していきます。





# プラン

## *La Scale*

ロフトのアパート



構造 木質軸組工法  
 特長 天井高3.5m以上の開放感あふれる住まい

## *Grande*

ハーフフロートのアパート



構造 木質軸組工法  
 特長 ロフト下の空間を有効活用

## *Macchina*

ガレージのアパート



構造 木質軸組工法  
 特長 希少性が高いインナーガレージスタイル



# Cidda

内階段のアパート

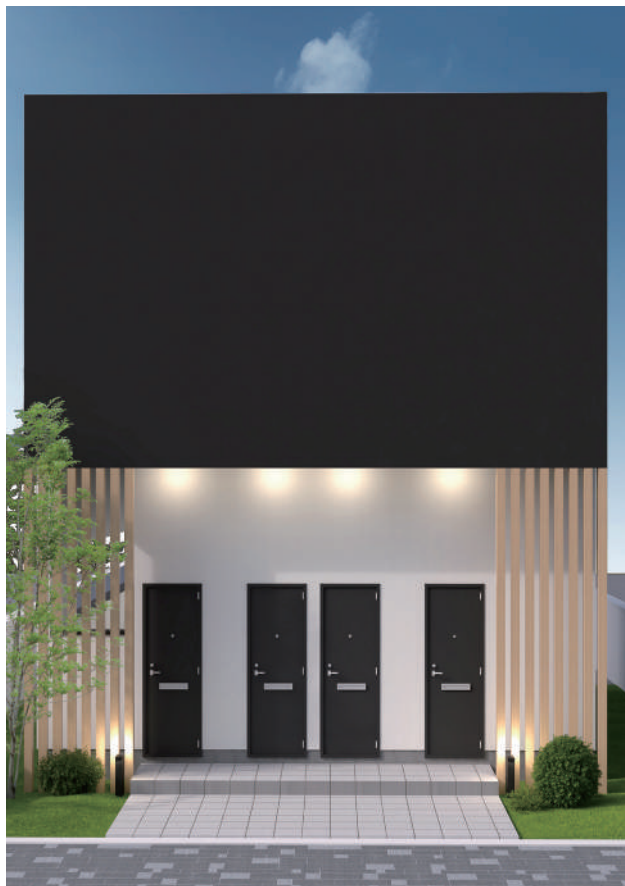

構造 木質軸組工法  
特長 狭小地での土地活用に最適

# S

鉄骨造のマンション



構造 S  
特長 工期が短く高層階に適している

# Rc

鉄筋コンクリートのマンション



構造 RC  
特長 金額と仕様のバランスが取れた、鉄筋コンクリート造

# 実績





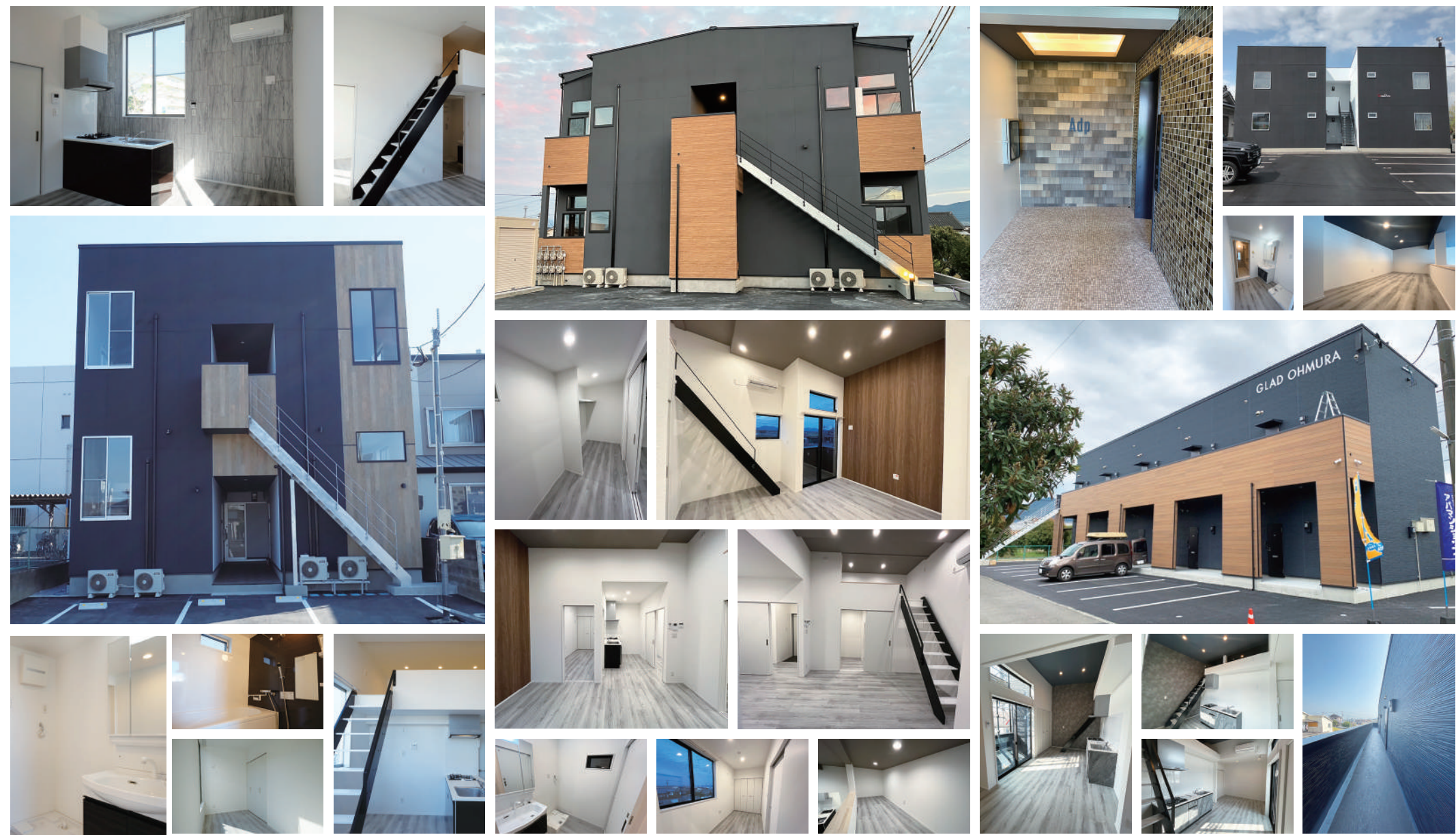











# アパートオーナーになるまでの流れ

アパート経営の全てはケイエイツーにお任せください

アパート経営に最適な立地の選定からローン斡旋、設計、デザイン、施工、引渡し後の提案まで



アフターサービスについて詳しくは31・32ページ



# 省令準耐火構造でも融資期間を長く受けられる

※省令準耐火は別途オプションになります。

「省令準耐火構造」の住宅。これは、準耐火構造に準ずる防火性能を持つ構造として、住宅金融支援機構が定めた基準に適合する住宅です。

火災に強い家を立てることはいざという時に家族を守るだけでなく、火災保険料が約半分<sup>(※)</sup>になるというメリットもあります。

(※)金融機関により異なります。

## Ⅰ 省令準耐火構造の住宅とは

建築基準法で定める準耐火構造に準ずる防火性能を持つ構造として、住宅金融支援機構が定める基準に適合する住宅をいいます。具体的には次の1～3のいずれかの住宅または工法です。

1. 機構の定める省令準耐火構造の仕様に基づき建設された木造軸組工法の住宅又は枠組壁工法(2×4)住宅
2. 省令準耐火構造として機構が承認したプレハブ住宅
3. 省令準耐火構造として機構が承認した住宅または工法

## Ⅱ 省令準耐火構造の住宅の特徴

### 外部からの延焼防止

屋根は市街地での火災を想定し、火の粉による建造物の火災を防止できるように、瓦やスレートなどの不燃材料で葺くこととなっています。外壁や軒裏については、建築基準法の防火構造であることが必要です。

### 各室防火

省令準耐火構造の住宅の場合、各室を区画する構造である防火区画化となっているので、火が他室に広がりにくいのです。さらに、室内の壁や天井には火に強い石膏ボードなどが使用され、防火被覆が施されています。

### 他室への延焼遅延

省令準耐火構造では火が住宅全体へ広がるのを抑えるために、火の通り道となる壁や天井内部の取合部に木材や断熱材のファイヤーストップ材が設けられます。

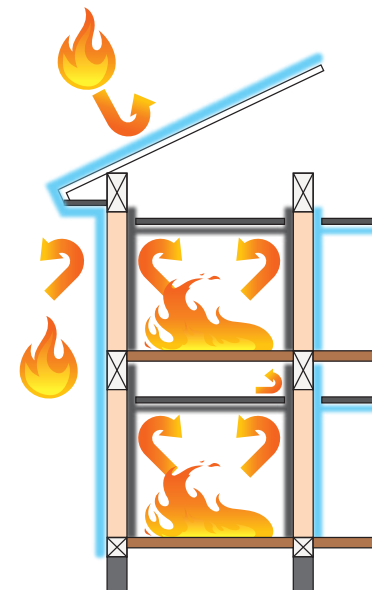

## Ⅲ 火災保険料・地震保険料が割引

省令準耐火構造住宅の場合、火災保険料が一般的な住宅と比べると割安になる場合が多いです。保険の内容にもよりますが、場合によっては半額以下に保険料が抑えられる場合もあります。建物の構造によって火災のリスクが異なるため、火災保険に加入するときは建物の構造が保険料を決定する要素のひとつとして重視されます。建物の構造はH(非耐火)構造、T(耐火)構造、M(マンション)構造の3種類です。それぞれの構造は柱の種類によって異なります。

H構造は木造物件であり、火災のリスクが他の構造と比べて高いとみなされるため、保険料は割高です。しかし、省令準耐火構造の場合は柱が木造であってもT構造と評価されます。T構造と評価される建物には、コンクリート造やコンクリートブロック造、鉄骨造、レンガ造、石造などが挙げられます。

省令準耐火構造の建物はそうした建物と同等の耐火性能を有していると評価されるため、火災のリスクが低いとみなされ、火災保険料が割安に設定されています。

## 火災保険上の区分

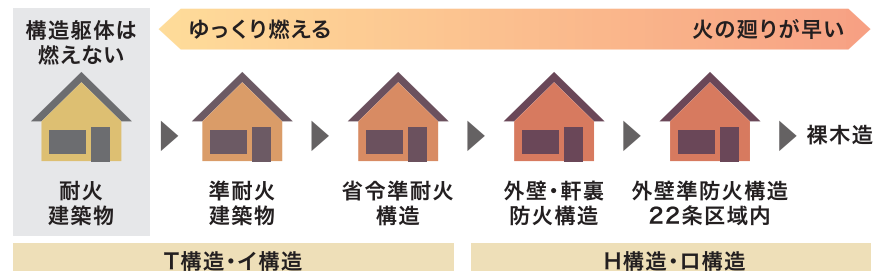

# 強くて快適な木の家

高温多湿で寒暖差の激しい、日本の気候・風土に適合した木造住宅。

しかし、これまでの木造住宅では耐震性能が低く、耐久性能も低いため、つくっては壊すといった短いライフサイクルでした。

ケイエitzerでは、プレカットによる精密加工された、経年変化が少なく高強度・高耐久なJAS認定の無垢材・集積材を採用し、木の持つ強さや優しさを生かしながら、弱点を克服した強くて丈夫な木の家を実現しています。

また、木は鉄よりも火に強く、乾燥した状態を保つことで強度を長期間維持できるなど、

木の特性を理解し、対策を施したケイエitzerの建物が、安全安心で長寿命なアパートを実現します。

## 木は実は鉄よりも「火に強い」

一般的に木は燃料などにも用いられることから、火に弱い素材と思われがちですが、実際に燃焼実験を行うと、木は鉄等よりも強度低下が遅いという結果が出ています。木はある程度の厚さがあれば、いったん燃えたと表面が焦げて炭化層を形成することにより、内部まで延焼しにくくなります。強度が鉄に比べて低下しにくいいため、火災時も燃え進みにくく、結果的に構造体も残りやすくなります。一方、鉄は火災レベルの熱(800°C以上)を受けると急速に強度が低下して、変形してしまいます。

■鉄・アルミニウム・木材の加熱による強度低下の比較

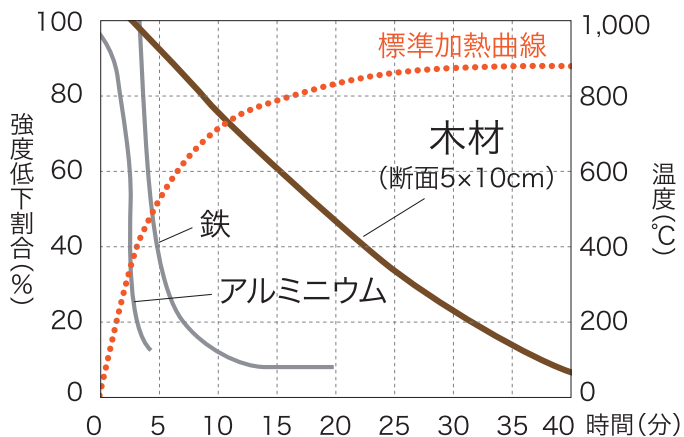

※資料/「木と日本の住まい」(財)日本住宅・木材技術センターによる

鉄は約5分でほぼ強度を失いますが、木材は15分経過しても60%の強度を保っています

## もらい火にも屋内の延焼にも強い

火災と一言でいっても、隣家からのもらい火と、屋内で起こる火災があります。2016年末に新潟で発生した大きな火災事故。強風と乾燥した空気のせいで、多くの家がもらい火の被害を受けました。その為、現在の住宅ではもらい火から家を守る対策をしています。

構造に関係なくどの住宅も、防火構造の外壁や軒天、不燃の屋根材などを使用することが義務づけられているのです。そして、もらい火よりも多いのが、屋内で起こる火災です。屋内で発生した火災を最小限に食い止めるための様々な工夫がなされています。例えば、天井や壁の内側に石こうボードを貼ります。石こうボードには結晶水が含まれていて、炎が当たった場合約20分間水蒸気を出し続けます。このため、天井裏や壁の内部の温度が上昇しにくくなり、自然発火する温度(約260°C)に達するまでの時間を大幅に遅らせることができるのです。

## 木はコンクリートや鉄よりも「強くて長持ち」

同じ重さで引っ張り強度を比較すると、木は鉄の4倍、コンクリートの約2倍もの強度があります。コンクリートや鉄は経年変化とともに強度が低下しますが、木は十分に乾燥した状態を保つことで、世界最古の木造建築法隆寺が証明しているように、大変長持ちします。



■各種材料の重さ当たりの強度比較(比強度)  
(強度/比重 Kgf/cm<sup>2</sup>)

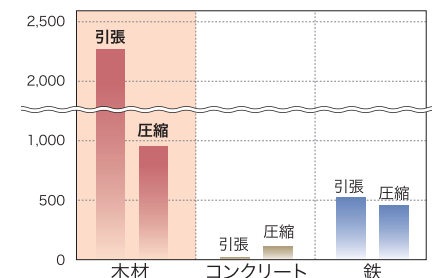

※資料/「木と日本の住まい」(財)日本住宅・木材技術センターによる



## 木は持つ弱点を克服した高耐久の「JAS認定材」

従来の木材は、含水率が高かったり、反りやねじれ等の経年変化や、品質にバラツキがあるなど、構造を構成する上での問題点がありました。そこで、十分に乾燥された品質が均一で反りも少なく、常に一定の強度・性能を長期間発揮する、JAS認定の無垢材・集成材を柱や梁に採用。強く快適な木の家を実現しています。



## 木の可能性を高める「プレカット加工」

コンピューター制御により、ミリ単位の精密な加工を実現するプレカット加工。

十分に乾燥された品質が均一で反りやねじれの少ないJAS認定材を使うことで、プレカット加工後も変化が少なく、安定した品質の施工を実現。

また、集積材は含水率が低いため腐朽菌や白蟻にも強く、高い耐久性も実現しています。



## 木は湿度を調整する「天然素材のエアコン」

木は製材後も調湿作用があります。木の家では湿度が高いときは湿気を吸収し、周囲が乾燥すると適度な水分を放出して、室内の湿度を調整してくれます。

つまり、木は天然のエアコンのような働きをしてくれます。

一般的な角材一本でビール瓶2.5本分の水分を保有し、0.5~1本分で湿度を自動調節

## 木には熱を伝えにくい「断熱効果」があります

木は中に熱を伝えにくい空気を多く含んでいるため、コンクリートや鉄と比べて、断熱性に優れています。また、鍋の取っ手に木を使用していることから分かりますが、木は熱伝導率が大変低く、屋外の温度に影響されにくいいため、夏は涼しく、冬は暖かい住まいが実現できるのです。

■熱伝導率の比較  
(W・m-1・K-1)

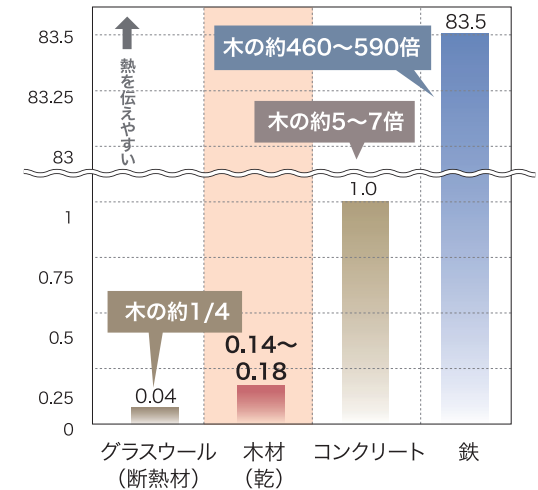

※熱伝導率:物質がどの程度熱を伝えるかを数値化したもので、数値が低いほど熱を通しにくい  
※グラスウール、コンクリートは常温、木材は18°C~25°C、鉄は0°Cの条件での値です

## 木はCO<sub>2</sub>の排出が少ない「環境に優しい素材」

木は光合成によって二酸化炭素を吸収し、酸素へ分解してくれるだけでなく、木材に加工された後でも、吸収した二酸化炭素をストックしており、燃焼されるまで放出しません。

また、木材は伐採して製材するだけでほぼ建材として使用できます。二酸化炭素や二酸化硫黄の排出・燃料や水をたくさん必要とする鉄やアルミ製品と比べると、大変環境にも優しい素材なので、木の家を長期間利用することは、CO<sub>2</sub>排出量を抑える事につながります。

## 木は「優しい素材」

天然素材の木には、様々な優しさがあります。

見た目の優しさはもちろん、断熱・調湿・遮音効果や、最近では「フィトンチッド」という木の香り成分から得られる森林浴効果が注目されるなど、多くの優しさにあふれています。

# ケイエイツーのベタ基礎

基礎にも様々な形状がありますが、住宅建築では「布基礎」又は「ベタ基礎」が一般的となっています。

ケイエイツーではほとんど「ベタ基礎」を採用しております。

## ベタ基礎

「ベタ基礎」とは、底盤一面が鉄筋コンクリートになっている基礎です。面で支えたほうが荷重を分散できるので、布基礎より耐震性が高いのが特徴です。

阪神淡路大震災以降から普及しはじめ、今では多くの住宅で採用されています。また、地面をコンクリートで覆うので、地面からの湿気を防ぎ、シロアリや害虫も侵入しにくくなります。

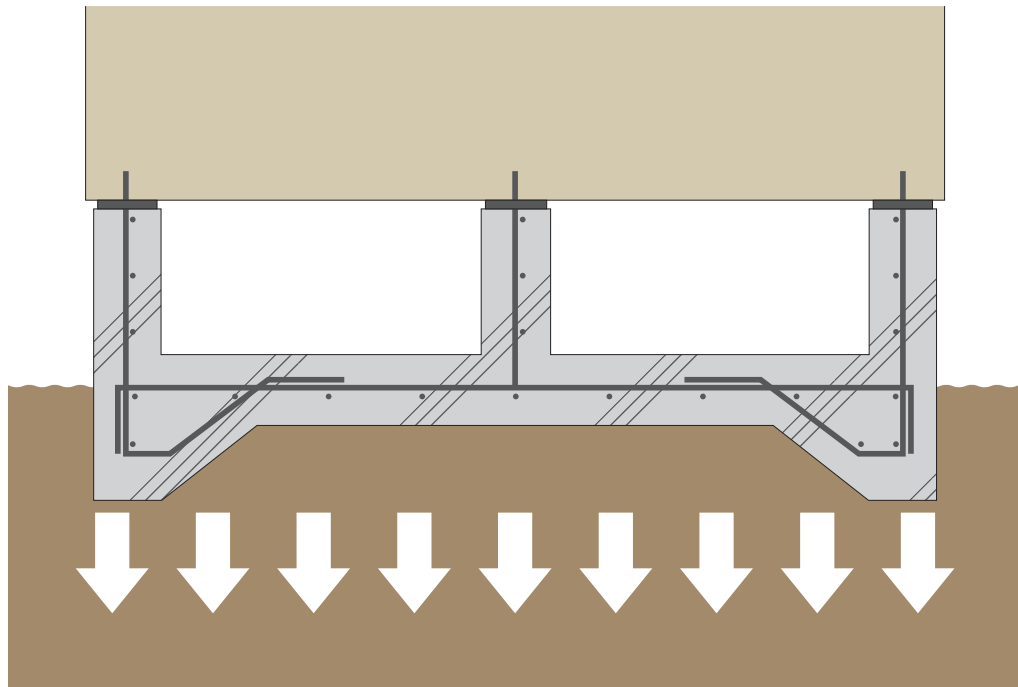

## 地盤調査に基づき行う最適な基礎工事

1. ボーリング試験スウェーデン式  
※超音波式もあります



土の貫入抵抗を測定し、その硬軟または締まり具合、あるいは土質などの構成を判定します。

2. 根切り

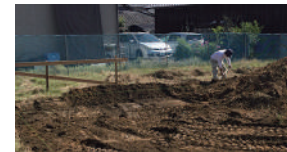

地盤全体の土を掘削し、基礎に必要な空間を造ります。

3. 砕石転圧



そこに砕石を敷き詰め、転圧し締め固めを行います。

4. 配筋



設計図に従い、コンクリート内の骨組みとなる鉄筋を配置します。

5. 型枠縦込



基礎の形に合わせて型枠を組んでいきます。

6. コンクリート打設



コンクリートを流し込み、しばらく養生させた後に型枠を解体すれば基礎の完成です。

## 安心のベタ基礎を標準採用

布基礎と比べ基礎底面の面積が大きく、建物の荷重を「面」で受けています。そのため地面にかかる荷重を分散して耐圧盤に伝えることができ、不同沈下に対する耐久性や耐震性を備え安定した強度を実現します。

創業から現在まで

倒壊  
半壊 0 棟

液状化  
による建物被害 0 棟

※2023年4月末時点の標準仕様です。物件により仕様異なります。



## ベタ基礎のメリット

ベタ基礎は先述の通り、まず耐震性を高めやすくなります。  
また床下の地面をすべて厚いコンクリートで覆うので、湿気が建物に伝わりにくくなります。そのため湿気による住宅の木材の腐食等の心配も減ります。さらにコンクリートも厚いので白蟻による被害も防ぎやすくなります。

耐震性に優れる

シロアリ対策

防カビ対策

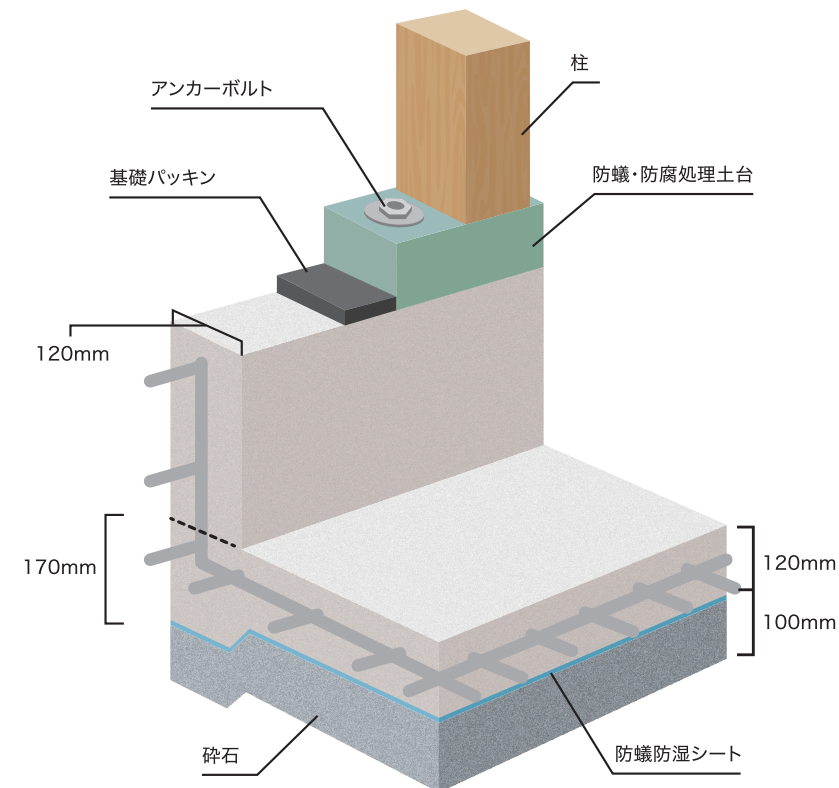

## 防湿・防蟻シートとベタ基礎による環境にも優しい二重の防湿・防蟻対策



むき出しの地面からは、1日数十リットルもの水蒸気が発生しているといわれています。ケイエイツーでは、基礎の下に防湿防蟻シートを敷き詰め、その上に鉄筋コンクリートを打設。二重の防湿・防蟻対策により、住まいの耐久性を損なう湿気や白蟻を防ぎます。また、土壌汚染だけでなく人体への悪影響を与える可能性も指摘されている防蟻対策として一般的な防虫剤の土壌散布を、二重の防湿・防蟻対策により行いません。環境や人に優しく、しかも効果的な工法で湿気や白蟻を防ぎます。

ベタ基礎のほうが湿気や白蟻には強いですが、絶対安心というわけではありません。そこでケイエイツーでは「Jotoキソパッキング工法」を採用。竣工後10年以内に蟻害が発生した場合、累計1,000万円を限度に賠償責任補償額の給付を保証いたします。

保証について詳しくは15~17ページ

# 3つの保証

## Ⅰ 地盤保証 20年

ケイエイツーは地盤保証にも大きな安心を保証します。  
建物の不同沈下に対し、現状回復に必要な費用保証を、建物引渡しより20年間、ひとつの事故につき最大5,000万円まで保証。  
見えない地面の中までしっかり保証します。

### 地盤保証+液状化保証

液状化現象による被害に対しても保証が可能です。  
東日本大震災以降、震災時に発生する液状化現象による家屋の倒壊やライフラインの不具合などが、メディア等でクローズアップされ液状化現象にも関心が高まっています。  
2015年4月に国土交通省からも住宅性能表示制度に、液状化に関する情報提供を義務付けています。  
ケイエイツーではこれらの状況を踏まえ、液状化現象による被害に対しても保証をが可能となっております。

### 地盤調査は法律で義務付けられています

土地は必ず地盤調査を実施し、調査データだけでなく、立地条件・周辺環境・地質なども踏まえ総合的な情報から解析結果を導き出します。解析結果で軟弱地盤など不同沈下の危険性が認められた場合、基礎の補強工事や軟弱地盤改良工事を行います。



## Ⅱ 建物保証（住宅瑕疵担保責任保険）10年

お引渡し10年以内に、基本構造部分の基本的な耐力性能もしくは防水性能を満たさない等の瑕疵が判明した場合、その補修費用等が保険金により補填されます。  
もしもの時にも安心の保証です。

### 木造：（在来軸組工法）戸建住宅の例

2階建ての場合の骨組（小屋組、軸組、床組）等の構成

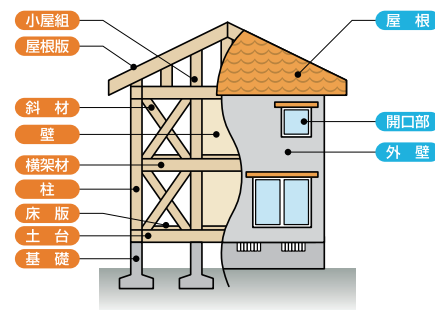

### 鉄筋コンクリート造：（壁式工法）共同住宅の例

2階建ての場合の骨組（壁、床組）等の構成

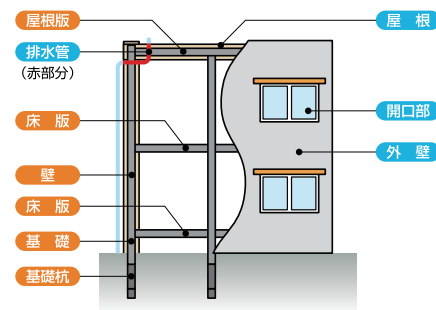

構造耐力上主要な部分 雨水の浸入を防止する部分





## Ⅰ 白蟻被害に備える保証

ケイエイツーではJotoキソパッキング工法を採用。

竣工後10年以内に白蟻被害が発生した場合、累計1,000万円を限度に賠償責任補償額の給付を保証いたします。

### 「Jotoキソパッキング工法」ならではの保証制度

「Jotoキソパッキング工法」は皆様に40年以上にわたってご愛顧いただいております。

しろあり保証制度は、「Jotoキソパッキング工法」の長年の信頼と実績に支えられた保証制度となっております。

### 年間5万戸超の住戸登録

従来のしろあり保証制度に登録いただいている住戸は年間で5万戸以上。

2002年の保証制度開始以来、累計で90万戸超(2020年3月現在)の住戸に安心をお届けしています。

### 薬剤以外の防蟻防蟻措置でも保証可能

自然の風を利用する『Jotoキソパッキング工法』は、一定の公的基準※を満たしていれば、薬剤を使用しない場合でも保証を受けることができます。

※薬剤を使用しない場合は、防蟻・防蟻措置に関して品確法の劣化対策等級2以上を満たすなど、公的な基準に準拠した工法を採用してください。

『Jotoキソパッキング工法』自体は建築基準法施行令第49条の木部の防蟻・防蟻措置に該当するものではありません。

### 実績が認められ、グッドデザイン・ベスト100を受賞

「しろあり保証制度」は「施工主が欲しい家は長寿命な強い家であるという要求を深く理解し、分析し、製品とサービスの融合でその要求を具体的に実現している」(※1)ことが評価され、2015年度グッドデザイン賞「グッドデザイン・ベスト100」(※2)を受賞しました。

(※1)審査員コメントから抜粋。

(※2)「グッドデザイン・ベスト100」は2015年度グッドデザイン賞全受賞対象1337件の中で特に評価を得た100件に与えられる特別な賞です。

竣工後10年以内の白蟻被害発生に対し

累計

1000万円の  
安心保証

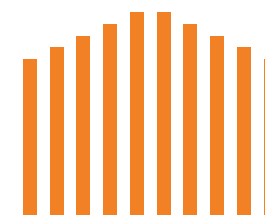

しろあり保証1000



Jotoキソパッキング工法

**Joto**  
ユニークな建材で  
長持ち住まいをささえます。

GOOD DESIGN AWARD 2015  
**BEST 100**

## 「しろあり保証1000必須の「Jotoキソパッキング工法」及び「Joto指定3部材」

Jotoの「しろあり保証1000」では、「Jotoキソパッキング工法」の標準仕様に適合し、

Joto指定3部材(①キソパッキンまたはキソパッキンロング、②気密パッキンロング、③Joto防鼠付水切り)を使用している事が保証の条件となっています。

### Jotoキソパッキング工法とは

「Jotoキソパッキング工法」は、基礎と土台の間にキソパッキンやキソパッキンロングを敷きこみ、自然の気流で床下全周換気を促すと同時に、基礎と土台を絶縁し、湿気が土台に上がることを防ぎます。玄関土間区画の気密パッキンロング、建物外周のJoto防鼠付水切りと合わせて使用することで、腐朽菌や白蟻からの被害を未然に防ぐ工法です。



風上から風下へ、床下を自然換気で風が通り抜けるため、湿気がこもらず、白蟻を寄せ付けない環境を保ちます

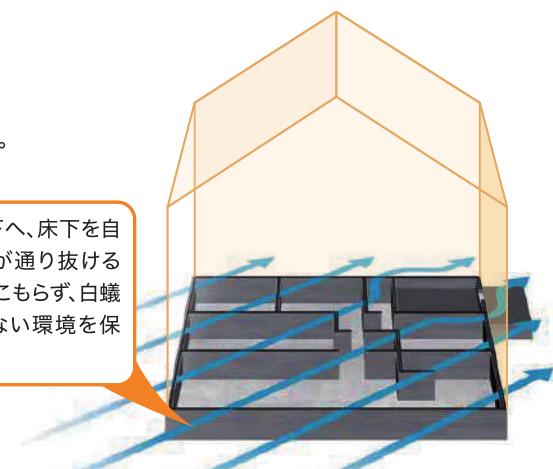

### Joto指定3部材

#### ①「キソパッキン」または、「キソパッキンロング」

「キソパッキン」「キソパッキンロング」は木のしなやかさと石の強さを兼ね揃えた「Joto複合素材」できており、経年劣化や荷重に対しても、優れた耐久性と安全性を発揮します。基礎と土間の間に敷きこむことで隙間をつくり、自然の気流を利用した全周換気を実現します。



#### ②「気密パッキンロング」

玄関まわりの気密が不十分だと、第三種換気の強制排気で負圧となる室内に、床下の湿った空気が框下のコンクリートと木部の隙間を通して流れ込み、木部を湿らせ白蟻や腐朽の原因となってしまいます。玄関まわりに「気密パッキンロング」を使用し隙間をなくすことで、室内に空気やカビ等が侵入するのを防ぎます。



#### ③「Joto防鼠付水切り」

「Joto防鼠付水切り」は基礎を化粧モルタルで仕上げる際の定木代わりになるので、モルタルが床下換気孔部分に塗り込まれるのを防ぎ、「Jotoキソパッキング工法」の床下換気や壁体通気をサポートします。確実に床下、壁体内への通気を確保するため、必ず「Joto防鼠付水切り」を使用します。

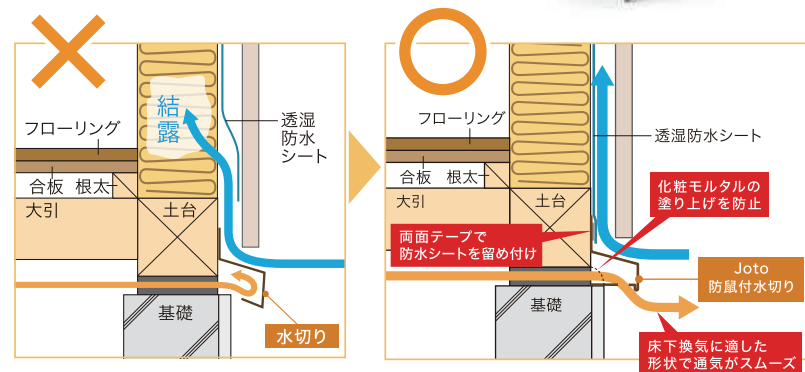



# 木材防腐・防蟻対策

ケイエitzerでは木材浸透性が高く、効力に優れ、且つ環境に優しい、加圧注入用木材防腐・防蟻材「リグノケアLC-350」を使用しています。落ち着いたモスグリーン系の色で、ベタツキ、特有の臭気、鮮やかな着色もありません。

## リグノケアLC-350剤 (JIS K 1570での銅・ アゾール化合物系木材保存剤 :表示CUAZ)

- ・ 安全で長い使用実績のある銅化合物と、安全性と効力に優れた防腐剤(シプロコナール)を配合しており、効力と安全性を両立しております。
  - ・ 更に、定着助剤として木材由来の天然系成分(リグニンスルホン酸)を配合し、有効成分と共に酵素の力で定着・固定します。
  - ・ 毒物及び劇物取締法の普通物相当。消防法に非該当。(「普通物」とは毒物及び劇物取締法における特定毒物、毒物、劇物に該当しないものを指します。)
  - ・ 有害な元素(ヒ素、クロム)、ほう素、有害VOC(ホルムアルデヒド、クロルピリホス)を含みません。
  - ・ 以下の化合物を使用しておりません。
    - ①ほう素系化合物や、有害なヒ素系化合物、クロム系化合物。
    - ②環境ホルモンの疑いのあるアルキルフェノール系化合物。
    - ③改正建築基準法[平成15年7月1日施行]に定めるホルムアルデヒドおよびクロルピリホス。
    - ④厚生労働省の指定するVOC関連13物質(※)。
- (※) VOC関連13物質:ホルムアルデヒド、クロルピリホス、トルエン、キシレン、パラジクロロベンゼン、エチルベンゼン、スチレン、フタル酸、ジ-n-ブチル、テトラデカン、フタル酸ジ-2-エチルヘキシル、ダイアジン、アセトアルデヒド、フェノブカルブ

## リグノケアLC-350に入っているリグニンスルホン酸の役目

リグニンスルホン酸は、製紙場でパルプを生産する際に副産物として得られる天然由来の化合物です。これまでは、界面活性剤として一部使用される以外は大部分が焼却処分されてきました。

リグノケアLC-350剤は、このリグニンスルホン酸を有効成分と共に木材に加圧注入し、酵素と空気中の酸素の働きで反応させポリマーとすることに特徴があります。この反応は、作業液中では起きず木材の養生中に水分が蒸発してリグニンスルホン酸の濃度が高まった時に初めて開始します。またその際、防腐防蟻成分は不溶性となったポリマーの分子に効果的に定着し有効成分が溶脱しないようになります。従って、注入された有効成分が溶脱されにくく人にも自然にも優しい木材保存剤と言えます。

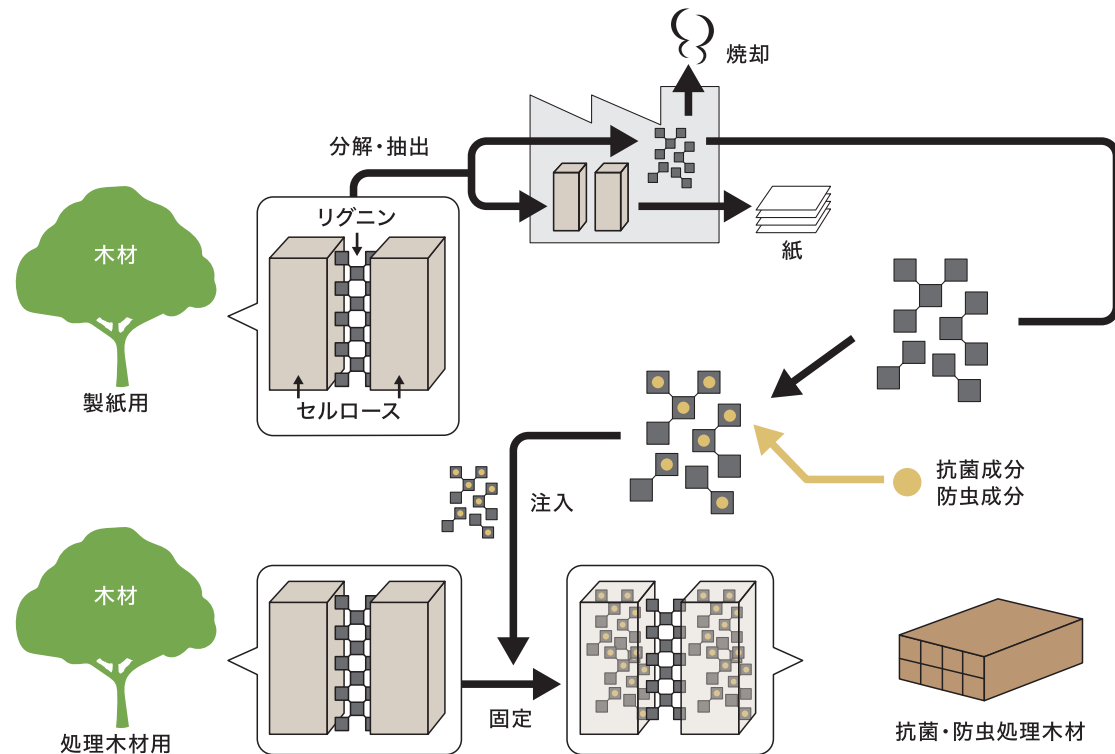

# 薬剤の概要

## ① 製品構成 (A剤・B剤の2剤で構成)

A剤 (50重量部) : 有効成分とリグニンスルホン酸塩。青色透明の液体。  
 B剤 (1重量部) : リグニンスルホン酸重合触媒 (天然酵素) 及び消泡剤。  
 褐色透明液体及び透明油状の上層。

## ② 組成 (A剤)

銅化合物 (酸化第二銅として)  $\geq 11.6\%$   
 シプロコナゾール  $\geq 0.13\%$

## ③ 荷姿

A剤 : 250kg/200Lドラム缶または1000kg/1tコンテナ入り  
 B剤 : 20kg/20L容器入り

## ④ 使用方法

A剤を水で希釈し、ここにB剤をA剤の50分の1重量部加えて使用。30%以下を基準として含水率を調整した木材に対して、JIS A 9002に従って木材処理を行う。

## ⑤ 安全性

A剤: ラット (経口) : LD<sub>50</sub> >700mg/kg  
 皮膚一次刺激性試験 : 中程度の刺激性 (Primary Irritant Index3.5)  
 コイ (魚毒) : LD<sub>50</sub> (96時間) 270ppm [45倍希釈の作業液として]  
 ミジンコ (遊泳阻害) : EC<sub>50</sub> (48時間) 31ppm [45倍希釈の作業液として]  
 B剤: ラット (経口) : LD<sub>50</sub> >2000mg/kg  
 ラット (経皮) : LD<sub>50</sub> >2000mg/kg

## ⑥ 適合基準及び作業液調製

		Cu0+シプロコナゾールとして (kg/m <sup>3</sup> )	作業液希釈倍率 (例)
保存処理材	1種	$\geq 2.0$	35
	2種	$\geq 1.0$	45
	3種	$\geq 0.5$	90
屋外製品部材	1種	$\geq 2.0$	35
	2種	$\geq 1.0$	45
高耐久機械プレカット部材	2種	$\geq 1.0$	45
	3種	$\geq 0.5$	90

		Cu0+シプロコナゾールとして (kg/m <sup>3</sup> )	作業液希釈倍率 (例)
防腐・防蟻処理構造用合板	2種	$\geq 1.0$	45
	3種	$\geq 0.5$	90
防腐・防蟻処理構造用単板積層材	2種	$\geq 1.0$	45
	3種	$\geq 0.5$	90

# 性能に関する試験結果

## ① 効力試験 (等)

試験項目	試験方法	実施	判定
室内防腐効力試験	JIS K 1571 :1998 「木材防腐剤の性能基準及び試験方法」	(財)建築研究協会	合格
		京都大学木質科学研究所	合格
鉄腐食性試験		(財)建築研究協会	合格
室内防蟻効力試験	日本木材保存協会規格第12号 「加圧注入用木材防蟻剤の防蟻効力試験方法」	(財)建築研究協会	合格
		東京農業大学	合格
野外試験		(財)建築研究協会	合格

## ② 処理木材の焼却ガス分析

(株)東レ リサーチセンターで実施した処理木材の焼却ガス分析の結果、ガス成分は、無処理木材と同等であることが証明されております。

処理区 (1.6kg/m<sup>3</sup>、11年目)



設置10年目を越えた時点で、試験材の地際部に軽微の表面腐朽を認めましたが、試験材の頭頂部と地中部はほぼ健全な状態を保っています。

無処理区 (1年間)



## ③ 固着性試験

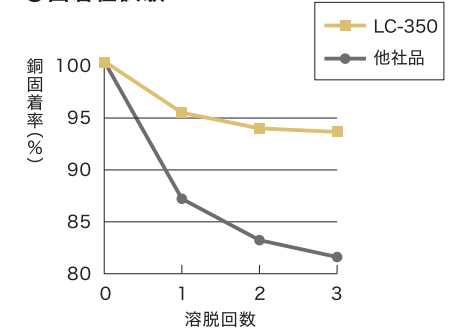

良好な成分固着生が得られます。

## ④ 注入性試験

### ① 他社商品を100とした場合の相対注入量

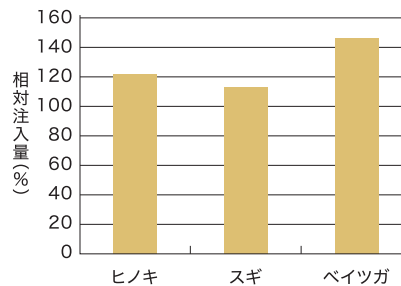

### ② 様々なベイツガ角材での注入量比較

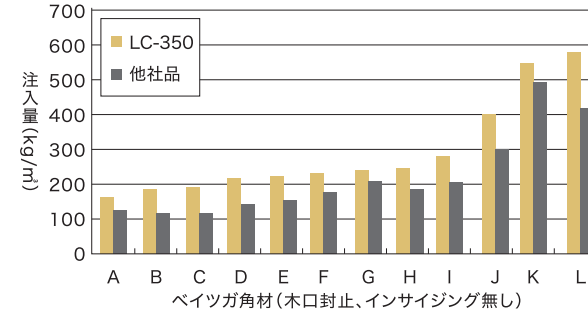

安定且つ  
 良好な注入量が  
 得られます



# 住居間の遮音対策

2019年6月25日施工の建築基準法改正に伴って、「界壁規制の合理化」がなされました。

界壁に関する法改正の背景として国土交通省は「最近の大規模火災を踏まえ、建築物の適切な維持管理による建築物の安全性の確保を円滑に進めることなどが課題」であり「近年の技術開発も踏まえた建築基準の合理化が求められている」と発表しています。

## Ⅰ 界壁とは

各住戸の間を区切る壁のことを指し、長屋や共同住宅で見られます。普通の壁との違いとしては一般的には「小屋裏または天井裏に到達しているか否か」というポイントがあります。

2019年6月25日施工の建築基準法改正に伴って、界壁が必ずしも「小屋裏または天井裏に到達している必要がある」ことはなくなりました。界壁は、建築基準法では「遮音性能」と「耐火性能」を一定の技術的・構造的基準で備えている壁とされており、一般的な壁とは異なり、他の住戸での火災や生活音の影響を抑えるという役割を担っています。ケイエツ工務店では小屋裏まで達する界壁となっています。

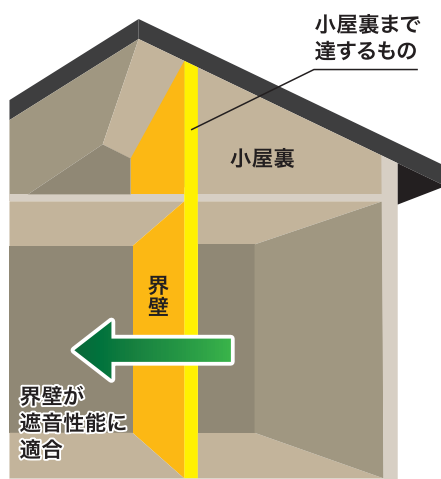

**建築基準法施行令第22条3**  
法第30条(法第87条第3項において準用する場合を含む)の政令で定める技術的基準は、次の表の上欄に掲げる振動数の音に対する透過損失がそれぞれ同表の下欄に掲げる数値以上であることとする。

振動数 (単位 ヘルツ)	透過損失 (単位 デシベル)
125	25
500	40
2,000	50

各住戸の境界は、中心に100mm厚の吸音断熱材グラスウール、両面から厚さ12.5mmの石膏ボードを二重貼りした壁になっています。この構造は、国土交通省の建設省告示1380号にて1時間準耐火構造、1827号にて遮音性能を有する構造に認定されています。さらに当社では、樹脂製の遮音シートを両面から界壁全体に貼り詰め、隣戸からの生活音を防いでいます。

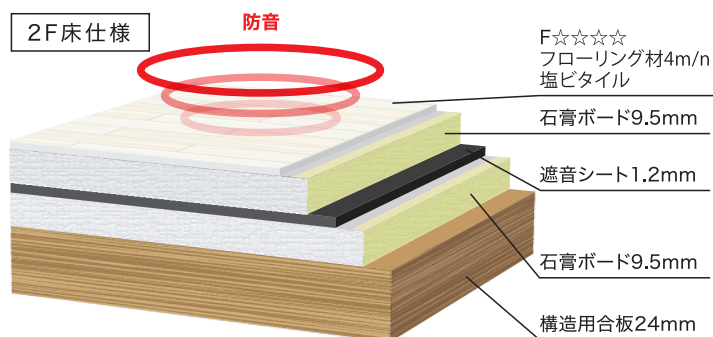
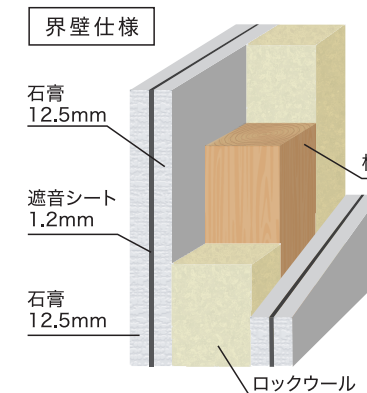

資材はすべてJIS規格を使用しております

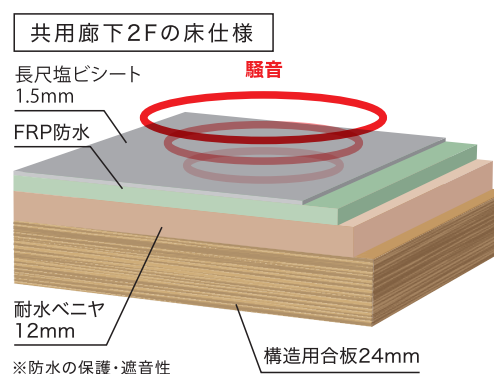

※防水の保護・遮音性

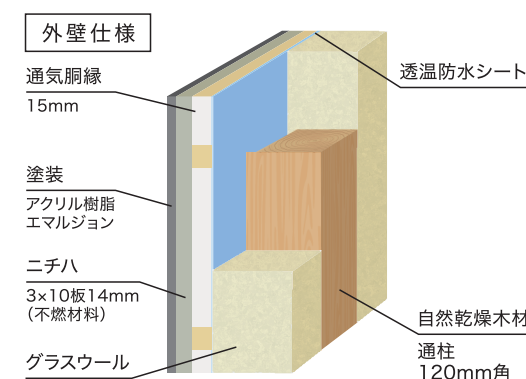

# 断熱仕様(床)

## 熱を伝えにくいスタイロフォーム

資材はすべてJIS規格を使用しております

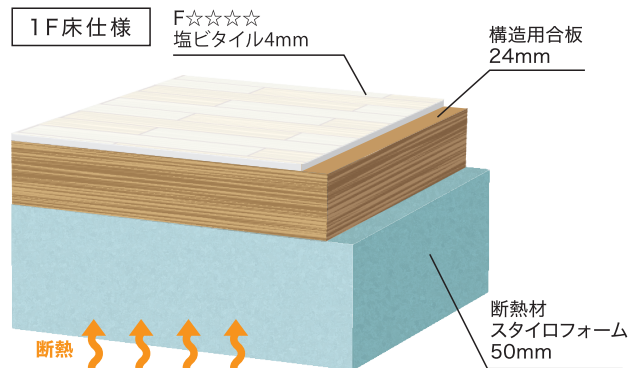

スタイロフォームの熱を伝えにくい特長は、冬の寒さはもちろんのこと、夏の暑さにも有効です。また、温度を一定に保つことで冷暖房のエネルギー消費を抑える効果があり、室内環境だけでなく省資源や温暖化防止にも貢献します。



### 断熱性能の比較

スタイロフォームは、他の断熱材と比べても高い断熱性能を持っています。

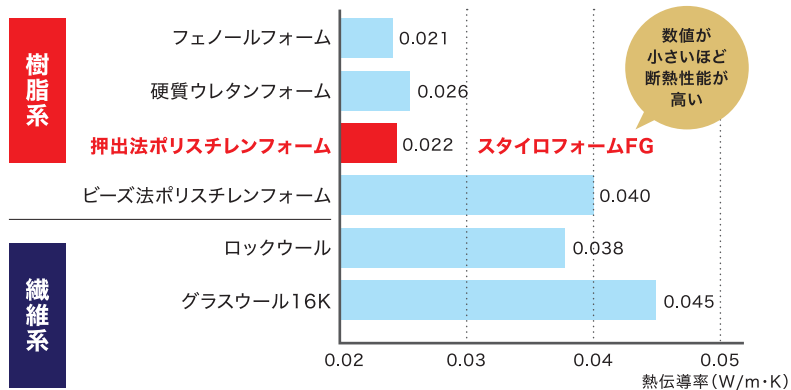

# 台風対策(屋根)

## ガルバリウム屋根

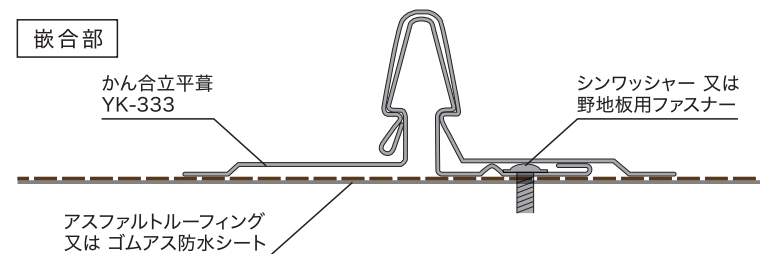

ガルバリウム鋼板とは、アルミと亜鉛で鉄を守るにより生まれた耐久性に優れた鋼板です。鉄板を基材としてアルミニウム、亜鉛、シリコンからなるメッキ層を持つ溶融アルミニウム-亜鉛合金メッキ鋼板を総じてガルバリウム鋼板といいます。建築コストと耐久性のバランスが非常に良く、軽量のため建物負担が少なく、耐震性が向上します。

また、屋根の棟から軒先まで、ガルバリウム鋼板の一枚板で通すことができ、瓦類と違い重なり部分がないため漏水リスクが非常に少なく、雨仕舞に優れ、緩い屋根勾配にも対応できます。デザイン性にも優れ、耐久性、耐震性、防水性、低コストと、総合的に非常にコストパフォーマンスに優れた屋根材です。

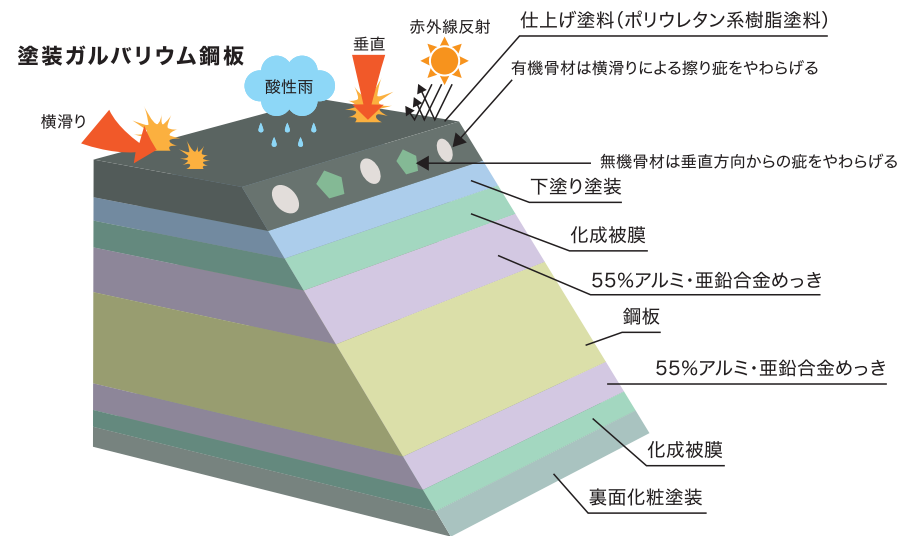



# LIXIL SAMOS

アルミと樹脂のハイブリッド構造で、  
圧倒的な断熱性能を実現。

Low-E複層ガラス  
(アルゴンガス入り)

熱貫流率  
**2.33**  
W/(m<sup>2</sup>·K)  
以下相当※

一般複層ガラス

熱貫流率  
**3.49**  
W/(m<sup>2</sup>·K)  
以下相当※

※建具とガラスの組み合わせによる  
開口部の熱貫流率  
(一般複層ガラス(空気層11mm以上) /  
Low-E複層ガラス(ガス層14mm以上))



説明画像・イラストはサーモスII-Hを使用しています。

## フレームをスリム化し ガラス面積最大化

窓の断熱性能を高めるためには、熱を通しやすいフレームを小さくし、熱を通しにくいガラス面を大きくする必要があります。サーモスは、独自の技術により、フレームの極小化とガラス面積の最大化を図り、優れた断熱性能を実現しています。

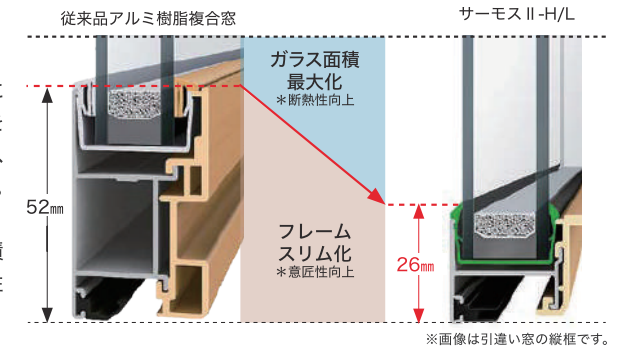

※画像は引違い窓の縦框です。

## さらに!フレームを隠して熱のロスを 低減するフレームイン構造

フレームと窓枠のラインを合わせることで、フレームの露出を抑えて断熱性を向上。室内からフレームが見えず、すっきりとした窓辺を実現できます。



## 高断熱を追求しガラス高性能化

2枚のガラスと中空層で断熱効果を高める「一般複層ガラス」と、特殊金属膜の効果で一般複層ガラスの約2.0倍の高い断熱性を発揮する「Low-E複層ガラス」の2タイプをご用意。オプションで熱伝導率の低いアルゴンガスの封入も可能です。

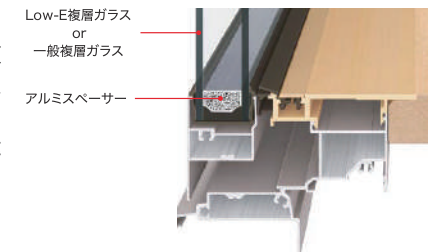

## サーモスII-Hと防火戸FG-Hのブリッジ枠は、 優れた防露性でカビ・ダニの発生を抑制。

室外と室内の温度差や、室内の水蒸気により発生する結露。窓際にカビやダニを発生させ、アレルギーなどを引き起こす要因になります。サーモスII-Hと防火戸FG-Hのブリッジ枠は、引違い窓の下枠にサーマルブレイク構造を標準採用。室外側と室内側の熱の伝わりを遮断し、結露の発生を抑制します。

※窓の断熱性能を上げることは、結露発生を抑制力を高めます。  
しかし、窓の断熱性能を上げるだけでは必ず結露の発生を抑えるというものではありません。  
適度な換気や室温設定と組み合わせることで抑制効果を発揮します。



## ■ SAMOS Lなら、 冬暖かく、夏涼しい快適な暮らし。

高断熱窓をはじめ断熱化された住まいは、部屋ごとの温度差を抑えることができます。

これは高齢者に起こりやすい冬期のヒートショック対策に効果的。寒くなりがちなトイレ、廊下、浴室などとの温度差を少なくすれば、快適さと同時にカラダへのやさしさにもつながります。

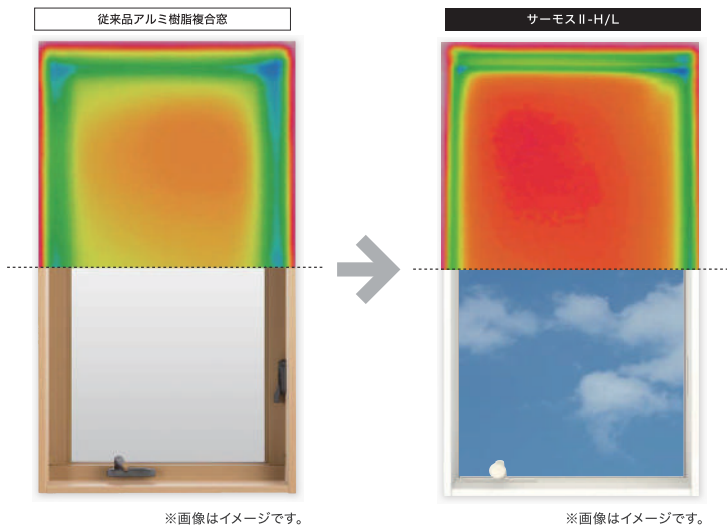

商品の色は、印刷の特性上実物とは多少異なる場合がございますのでご了承ください。

## ■ エアコン効率を高めて、暖冷房費&CO<sub>2</sub>を削減。

優れた断熱性能で暖房時の熱の流出、冷房時の熱の侵入を抑制し、暖冷房の効率を高めます。電気の使用量を減らすことで暖冷房費やCO<sub>2</sub>排出量を大幅に低減します。

■地域別暖冷房費用[年間] (エアコン設定温度 冬期暖房:20℃/夏期冷房:27℃の場合)

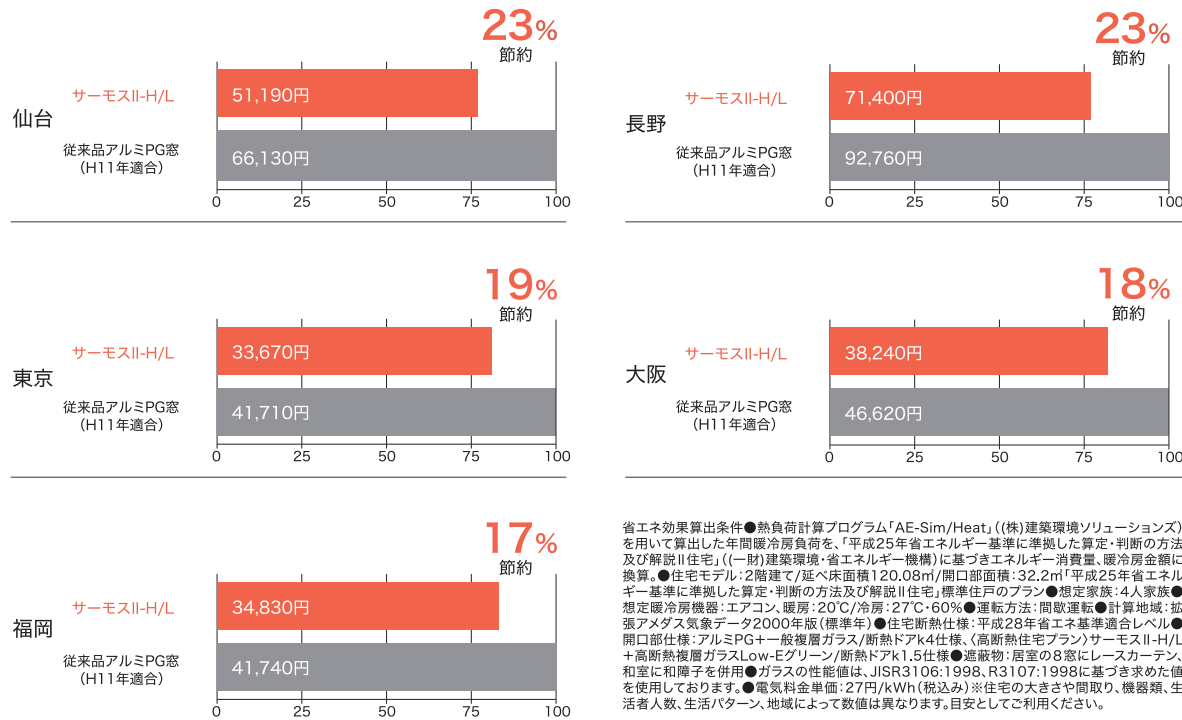

省エネ効果算出条件 ●熱負荷計算プログラム「AE-Sim/Heat」(株)建築環境ソリューションズを用いて算出した年間暖冷房負荷を、「平成25年省エネルギー基準に準拠した算定・判断の方法及び解説II住宅」(一財)建築環境・省エネルギー機構)に基づきエネルギー消費量、暖冷房金額に換算。●住宅モデル:2階建て/延べ床面積120.08㎡/開口部面積:32.2㎡「平成25年省エネルギー基準に準拠した算定・判断の方法及び解説II住宅」標準住戸のプラン ●想定家族:4人家族 ●想定暖冷房機器:エアコン、暖房:20℃/冷房:27℃・60% ●運転方法:間歇運転 ●計算地域:拡張アメダス気象データ2000年版(標準年) ●住宅断熱仕様:平成28年省エネ基準適合レベル ●開口部仕様:アルミPG+一般複層ガラス/断熱ドアk4仕様、(高断熱住宅プラン)サーモスII-H/L+高断熱複層ガラスLow-Eグリーン/断熱ドアk1.5仕様 ●遮蔽物:居室の8窓にレースカーテン、和室に和障子を併用 ●ガラスの性能値は、JISR3106:1998、R3107:1998に基づき求めた値を使用しております。 ●電気料金単価:27円/kWh(税込み) ※住宅の大きさや間取り、機器類、生活者人数、生活パターン、地域によって数値は異なります。目安としてご利用ください。

## ■ 基本性能 ※一部該当しない品種・機種があります。

### 気密性能 A-4(2)等級

すきま風による冷気、暖気の流入を抑えて、断熱性能をさらに高めます。

### 水密性能 W-4(35)等級

高い水密性能で室内への雨水の浸入を防ぎます。

### 防露性能

高い断熱性能の効果により、結露を軽減します。

### 遮音性能 等級2・等級3(住宅性能表示)

クルマの騒音など外からの音の侵入や、楽器などの室内から外への音漏れも抑えます。

### 耐風圧性能 S-3(160)等級

安心の耐風圧性能を実現しました。



# 高品質外壁材 モエンエクセラード16 Vシリーズ

## マイクロガード | 外壁の汚れを浮かせ雨で洗い流すセルフクリーニング機能を搭載

マイクロガードによる効果  
外壁の汚れを雨できれいにします

外壁材の表面に薄い水分子膜を作り、汚れを浮かせて雨水で洗い落とします。

### ■マイクロガード品



### ■非マイクロガード品

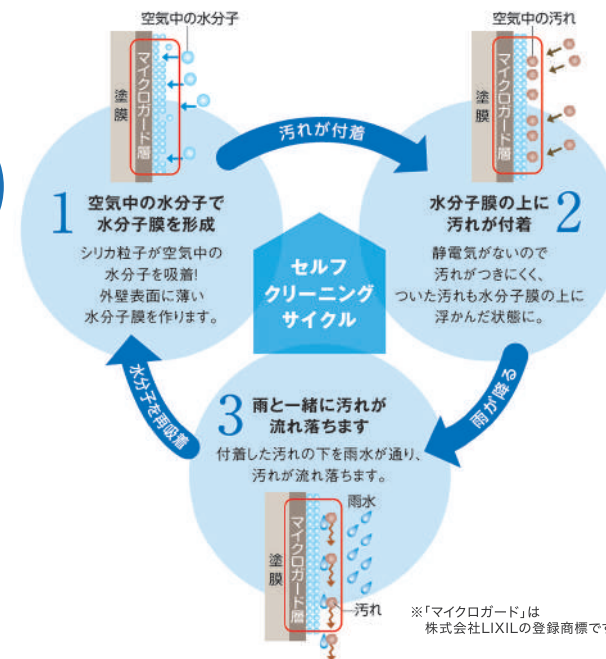
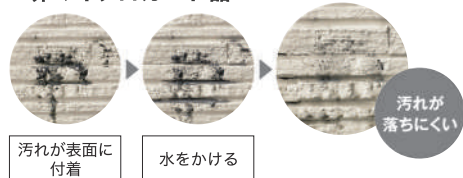

## | 火災に強い

AS5113で実証済みの優れた耐火性能  
モエンエクセラードが、窯業系サイディングでは世界で初めて、オーストラリアの建築ファサードの燃えひろがり試験「AS5113」に合格(2018年5月発表)。  
日本住宅性能表示基準においてモエンエクセラードVシリーズは、耐火等級「3等級」に適合。家族や財産を守るべく、厳しい防・耐火性能試験に耐え抜いた製品で、火災に強く、被害を最小限に抑えます。



## | 地震に強い

地震に強い専用金具施工  
モエンエクセラードなら、1棟あたりの外壁重量はモルタル塗の1/2以下で、建物にかかる負担を軽減。  
しかも、地震時の外壁へ加わる変形応力が専用金具で緩和されるため、外壁材の損傷や脱落を防止します。

### ■金具施工法による外壁材の動き

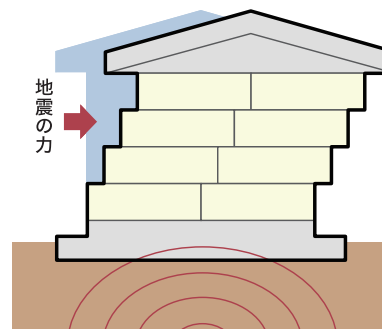

### ■1棟あたりの外壁の重さ※

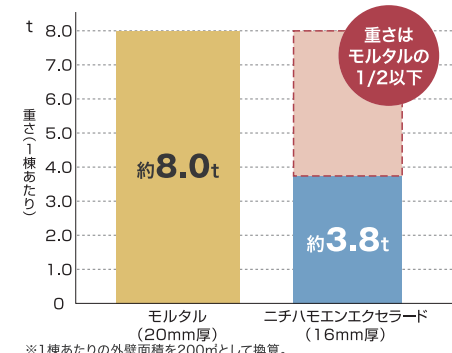

# 人気の高い設備を標準仕様

## キッチン

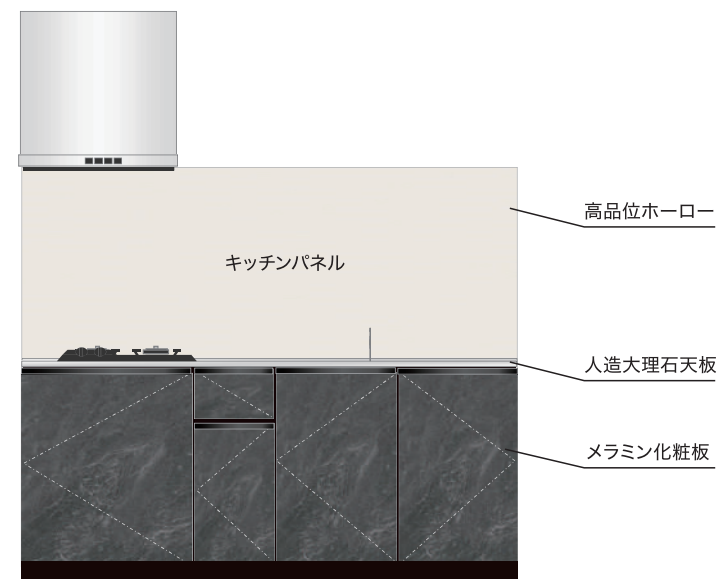

### 高品位ホーロー

鋼がベースの頑丈なホーロークリーンパネルで汚れ・キズに強い耐久性を誇ります。表面は親水性を持ったガラス質で汚れが容易に落とせます。

### 人造大理石天板・メラミン化粧板

継ぎ目が無く一枚で仕上がる人造大理石トップ。  
色・柄にこだわったカラーバリエーション。扉との組み合わせでキッチンの空間をコーディネートできます。メラミン化粧板は、表面にメラミン樹脂を含浸させた化粧板。キッチン化粧板の中でも、耐摩耗・耐水・耐熱に優れたもっとも高機能な素材です。



### 豊富なデザインバリエーション



※デザインは一例です





プレーンホワイト



### Worktop

人造大理石天板 (t=10mm) / アクシーマシリーズ。継ぎ目が無く一枚で仕上がる人造大理石トップ。落ち着きからあたたかみまで色・柄にこだわったカラーバリエーションをご用意しました。扉との組合わせでキッチンの空間をコーディネートできます。



ZSシンク

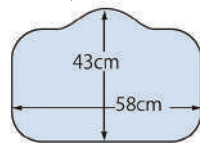

### Sink&tap

シングルレバー混合水栓。コンパクトで片手で操作しやすいシングルレバータイプです。

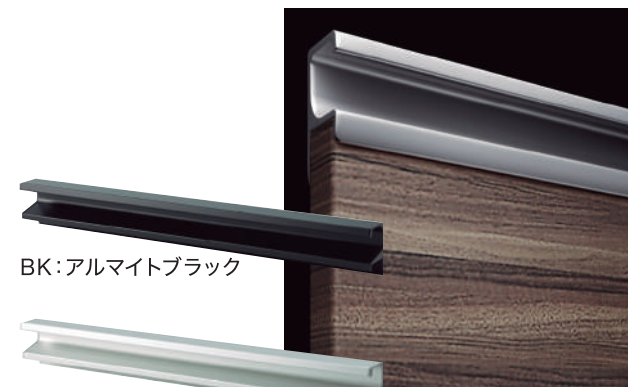

BK: アルマイトブラック

SV: アルマイトシルバー

### Door&Knob

レール引き手  
メラミン化粧板左右1.5R

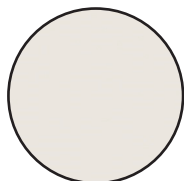

SW: ホワイト



### Kitchen panel

ホーロークリーンキッチンパネル。  
コンロに近く油ハネで汚れやすいキッチンパネルも、もちろん高品位ホーロー。頑固な油污れもサッと拭き取るだけでキレイになります。



### Gas heater

45cm ホーロートップ

グレードアップでホワイトに対応可能

- ・低荷重センサー搭載。軽量鍋でも鍋が安定するので、より安全に使用できます。
- ・火力切り替えお知らせ機能搭載。安心・安全機能が働き火力が自動調節されるときに弱火から強火に火力が自動で切り替わるタイミングを音でお知らせします。



ホーロー整流板

### Rangehood

シロッコファン 壁付けフード  
●ホーロー整流板付 ●風量は「強」「中」「弱」3段切替 ●LED照明付き ●鋼板製 ●シルバー



## バスルーム



### 頑丈な浴室パネル

たっぷりの保温材と頑丈なホーローでできた浴室パネル。厚さ16mmの保温材と高品位ホーローでつくられた浴室パネルだから断熱性能はもちろん、耐久性も抜群です。

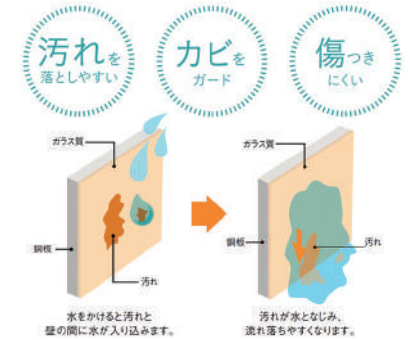

### 高品位ホーロー

キズに強い。表面は親水性を持ったガラス質で水をかけると汚れと壁の間に水が入り込み、汚れと水がなじみ流れ落ちやすくなります。また、汚れ・カビにも強く、抜群の耐久性。高い硬度で、ワイヤーブラシでこすっても、傷ひとつつきません。



### カンタン脱着排水溝

排水溝は、髪が絡みにくい独自形状のヘアキャッチャーを採用。持ちやすい大きなつまみ付で手を汚さず、カンタンに髪の毛が捨てられます。



## | サニタリー



**頑丈で滑りにくく、  
お手入れカンタンなFRP床の洗い場**  
従来の2倍の滑りにくさを実現したすべり防止加工。スポンジ洗いで汚れをきれいに落とせ、カンタン脱着の排水溝と合わせ、清掃性に優れた洗い場です。



節湯 B      節湯 B1

**洗い場用水栓**  
サーモスタットメタルホース。  
節湯B/節湯B1対応品 ※浴槽水栓無し



**豊富なデザインバリエーション**



※デザインは一例です



開き扉仕様



BK:アルマイトブラック

SV:アルマイトシルバー

**Door&cabinet**  
メラミン化粧板左右1.5R  
レール引き手



**Tap**

三栄水栓  
シャワーヘッドが引き出せますので、洗髪にも便利です。高さが一段階リフトアップします。



**3面鏡**

曇り止めコーティング付。ミラー扉の裏側には化粧品などがストックできる収納スペースが付いています。(歯ブラシたて・コンセント)(LED照明:5W)

## トイレ



### 汚れをしっかり防ぐ「Gコート」

便器の表面を汚れからガードする、ガラスのようになめらかな透明層。汚れがこびりつきにくく、汚れてもカンタンに落とせます。



### フロントスリム

フチ上の飛び散り汚れがつきにくく、つまんでサッと拭き取れる従来にない大胆な薄型形状。



### すみずみまで洗い流す「スクリュウ洗浄」

渦巻き水流の効果で荒い残しがほとんどなく、ボウル内を清潔に保ちます。



### お掃除ラクラク「ワンタッチスライド」

サイドのボタンを押しながらスライドすれば、普段見えない所のお掃除もラクラク。



## | その他



### モニター付インターホン

玄関のドアを開けることなく来客の顔や声を確認できるため、トラブルの防止につながります。



### LEDダウンライト

すっきりとしたフラットな天井仕上げ。間接照明効果で雰囲気のある室内に。入居者様の持ち込みが必要ありません。

## | オプション



### エコジョーズ

従来よりも少ないガス消費量で、効率よくお湯が沸かせる省エネ性の高い熱源機です。

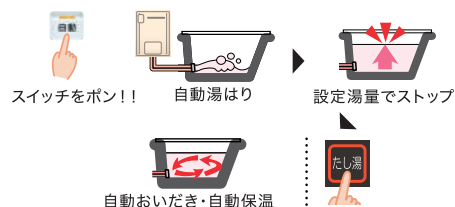

### 追い焚き

湯はりから、おいだき、保温までが自動。  
※アパート部屋タイプによって異なります。



### ネット無料

単身者向け、ファミリー向け共に人気の設備のトップはインターネット無料です。ネット社会と言われて久しくなりますが、インターネットはもはやライフラインの一つと言えます。インターネットは今のライフスタイルでは、欠かせないインフラ設備です。



### edロック

暗証番号/ICカード機能搭載の玄関錠です。



### 浴室乾燥 電気式/ガス式

浴室使用後の水滴や湿気を排出し、カビの発生やいやなニオイを抑えます。また屋外で洗たく物を干せない場合に浴室の遊休時間を利用できます。



### オートロック

防犯面を重視する人におすすめです。



### 防犯カメラ

セキュリティや物件の資産価値を保つことができます。

# アフターサービス基準一覧表

項目		現象	保証期間	適用除外	
構造耐力躯体部分	基礎	・ひび割れ、欠損、不陸、たわみの著しいもの	10年	・コンクリートの乾燥収縮に起因する構造上支障のないもの	
	柱・横架材・小屋組・土台・斜材	・傾斜、欠損、腐食、破断、変形、たわみの著しいもの		・木材の乾燥収縮による、構造上支障のないもの ・材料特性の異なる構造材又は下地材の接合部に発生した亀裂、欠損	
	壁(内部耐力壁)	・傾斜、ひび割れ、欠損、腐食、破断の著しいもの		・木材の乾燥収縮による、構造上支障のないもの	
	床(床版)	・傾斜、破断、変形、振動、たわみの著しいもの		・木材の乾燥収縮による、構造上支障のないもの ・床自体の重量や家具、人等の荷重による構造上支障のないたわみ ・表面仕上げ部分を除く	
	屋根(屋根版)	・変形、たわみの著しいもの		・請負者が関与しない屋根面の歩行に起因するもの ・設備、機械等の屋根面上の設計時想定外の載荷によるもの ・雨漏りによる家具、調度品等の汚損(二次被害)	
部を雨分防水止のす侵る入	屋根の防水層・外壁の防水層	・屋内への雨漏り ・雨漏りによる室内部材の著しい損傷、及び構造躯体もしくは屋内仕上の汚損(カビ、しみ等) ・仕上材の剥がれの著しいもの	10年	・台風、暴風雨等による外壁開口部からの一時的な雨水の侵入(換気扇、換気口を含む) ・雨樋等排水部分の詰まりやメンテナンス不良に起因するもの ・雨漏りによる家具、調度品等の汚損(二次被害)	
	外壁の内部、屋内にある雨水の排水管				
	建物一体型バルコニーの防水部分				
構造躯体以外の下地及び仕上部分	屋根(破風・鼻隠含)	瓦葺	・亀裂、剥れ、ずれの著しいもの、脱落	1年	・請負者が関与しない屋根面の歩行に起因するもの ・設備、機械等の屋根面上の設計時想定外の載荷によるもの ・製造メーカーの定めがある場合はそれによる
		コロニアル、シングル葺	・亀裂、剥れ、ずれの著しいもの、脱落		
		ガルバリウム鋼板葺、トタン葺	・剥れ		
	雨樋	軒樋、タテ樋、金物(取付)	・変形、亀裂、排水不良、取付不良	1年	・標準以上の積雪、凍結、及び枯葉の詰まりによるもの
		基礎	仕上げ材	・モルタルの亀裂、剥がれの著しいもの	1年
	外壁	サイディング	・亀裂、剥れ、欠損、変形の著しいもの	1年	・強度上、機能上支障のない軽微な亀裂、浮き、剥がれ ・自然の汚れ ・製造メーカーの定めがある場合はそれによる ・雨漏りを伴わないシーリング材の表面劣化
		リシン吹付、塗り壁	・亀裂、剥れの著しいもの		
		タイル	・亀裂、剥れの著しいもの		
		シーリング	・破断の著しいもの		
	内壁	クロス	・ひび割れ、剥れ、浮き、継ぎ目の隙間、段差、変退色の著しいもの	1年	・冷暖房機器の局所的又は過度な使用によるもの ・直射日光による日焼け等の仕上げ材の変質、退色 ・自然変化による隙間 ・隙間2mm以下、亀裂3mm以下を除く
		漆喰、珪藻土	・ひび割れ、剥れ、変退色の著しいもの		
		京壁ジュ染	・ひび割れ、剥れ、変退色の著しいもの		
		銘木合板、板張	・ひび割れ、継ぎ目の隙間、変退色の著しいもの		
		下地材	・反り、剥がれ、割れの著しいもの		
	床	フローリング	・反り、剥れ、ぎしみの著しいもの	1年	・直射日光による日焼け等の仕上げ材の変質、退色 ・重量物設置に起因するもの ・冷暖房機器の過度な使用によるもの ・汚れ、軽微なひび割れ ・重量物設置による凹み ・カビ、直射日光による量の変質、退色 ・欠損は引渡し確認時まで
		タイル張り	・剥れ、浮きの著しいもの		
		クッションフロア・カーペット	・剥れ、浮き、段差の著しいもの		
		畳	・変退色、欠損、段差の著しいもの		
	天井	軒天	・ひび割れ、剥れ、継ぎ目の隙間、段差の著しいもの	1年	・設計時想定外の重量物設置に起因するもの ・強度上又は機能上影響のない亀裂及び、過度の冷暖房の使用によるもの
		室内クロス張り	・ひび割れ、剥れ、浮き、継ぎ目の隙間、段差の著しいもの		
		室内板張	・ひび割れ、継ぎ目の隙間、段差の著しいもの		
	外部建具	扉(アルミ製、樹脂製)	・取付・作動不良、変形、反りの著しいもの	1年	・ガラスの破損は引渡し時確認まで ・作動に支障のない反り、雨・直射日光による変色、退色 ・ガラスの破損は引渡し時確認まで ・網戸の破損は引渡し時確認まで ・強風による風圧などに起因するもの ・人為的な原因による過度な負荷(くさび、戸当たり、ストッパー等の使用によるものを含む) ・取扱い不適正に起因するもの
		窓(アルミ製、樹脂製)	・取付・作動不良、変形、反りの著しいもの		
網戸(アルミ製)		・取付・作動不良、変形、反りの著しいもの、破れ			
ドアクローザー		・取付・作動不良、故障			
金具戸車、ノブ、鍵		・取付・作動不良、故障			
内部建具	木製建具(障子・襖)、敷居	・反り、ひび割れの著しいもの、取付・作動不良、面材の剥がれ	1年	・障子、襖の破損は引渡し時確認まで ・作動に影響のない反り(9mm以下)、木材の乾燥収縮による微細なひび割れ(2mm以下) ・冷暖房機器の局所的又は過度な使用に起因するもの ・人為的な原因による過度な負荷(くさび、戸当たり、ストッパー等の使用によるものを含む) ・ゴミの詰まりによる作動不良、取扱い不適正に起因するもの	
	木製扉、ドア、引戸	・反りの著しいもの、取付・作動不良、面材の剥がれ			
	ドアクローザー	・取付・作動不良、故障			
	金具戸車、ノブ、鍵	・取付・作動不良、故障			
塗装	内部・外部(仕上面) ※工場塗装を含む	・白華、亀裂、剥れの著しいもの	1年	・塗装面の変退色、変形	

※本アフターサービス基準は天災等、不可抗力及び、使用者の管理不十分、使用上の不注意や第三者の故意又は過失に起因する事項につきましては、適用除外と致します。



項 目		現 象	保証期間	適 用 除 外		
部 外 材 部	バルコニー	アルミ製外部手摺	・取付不良	1年		
		物干し金具	・取付不良	1年		
部 内 材 部	造作戸棚、戸棚、収納家具	・材料の変質、反り、隙間、ゆるみの著しいもの	1年			
	カーテンレール	・取付不良	1年	・人為的な原因による過度な負荷		
虫 害	防蟻工事(防蟻処理を行った部分)	・ヤマトシロアリ又は、イエシロアリ、アメリカカンザイシロアリの発生による蝕害、損傷	1年	・畳、絨毯に発生するダニ類による被害 ・キシパッキンを使用する住宅はメーカーの定めによる		
	木食い虫	・木食い虫による蝕害、損傷	1年			
電 気 設 備	分電盤	・取付不良、作動不良、破損	1年	・落雷等の自然現象に起因するもの ・電力等供給会社の責任によるもの ・製造メーカーの定めがある場合はそれによる ・蛍光灯、電球、電池等の消耗品		
	電気配線、増幅器、分配器、TVアンテナ	・取付不良、結線不良、機能不良				
	壁スイッチ、コンセント	・取付不良、作動不良				
	照明器具	・取付不良、作動不良				
	TVインターホン、プザー他	・取付不良、作動不良				
	換気設備(換気ダクト)	・腐食、亀裂、漏気	1年			
	換気設備(換気扇・屋外フード)	・製造メーカーの定めによる				
	エアコン	・取付不良、作動不良	1年			
設 給 備 排 水	給水管	・水漏れ、亀裂	1年			
	排水管、トラップ通気管	・水漏れ、排水不良				
	給水栓(蛇口)	・取付不良、作動不良				
衛 生 設 備	トイレ	便器	・水漏れ、排水不良、作動不良、取付不良	1年	・凍結による水漏れ、破損、異物の詰まりによる排水不良、パッキン等消耗部品による作動不良 ・水道の供給会社もしくは製造メーカーの定めがある場合はそれによる ・水栓の過剰な締め付けに起因するもの ・使用圧力が高いこと等によるウォーターハンマー現象に起因するもの ・薬品、塩素系洗剤等の継続的排水又は原液の排水に起因するもの ・熱湯の継続的排水に起因するもの ・換気不良により発生したカビに起因するもの ・水との化学反応で固形化する物の排水に起因するもの	
		シャワー	・水漏れ、作動不良、取付不良			
	ユニット バス	浴槽本体	・漏水、亀裂、取付不良(防水性能)	1年		
		シャワー・水栓	・取付不良、作業不良	1年		
		換気扇	・取付不良、作業不良	1年		
		コーキング	・破断の著しいもの	1年		
	キッチン	キッチン本体	・取付不良、漏水、作動不良	1年		
		カウンター・キャビネット他	・取付不良、作動不良	1年		
		ガス器具・IHヒーター	・取付不良、作動不良	1年		
		タイル・パネル等のコーキング	・破断の著しいもの	1年		
	洗 面 化粧台	洗面化粧台本体	・取付不良、漏水、作動不良	1年		
		コーキング	・破断の著しいもの			
給 湯 設 備	給湯器	ガス給湯器	・取付不良、作動不良	1年	・電球、電池、パッキン等の消耗品及び凍結に起因するもの ・取扱い不適正に起因するもの ・製造メーカーの定めがある場合はそれによる	
		石油給湯器	・取付不良、作動不良			
		電気温水器	・取付不良、作動不良			
		エコキュート	・取付不良、作動不良			
	ガス、灯油設備	配管、栓	・供給業者の定めによる	1年		・取扱い不適正に起因するもの ・ガス供給会社もしくは製造メーカーの定めがある場合はそれによる
		器具	・製造メーカーの定めによる			
		感知器	・取付、作動不良			

※外周工事については、弊社で施工していない場合は保証範囲外となります。

外 周 り 工 事	土工事(盛土、埋戻し、整地部分)	・沈下、陥没、隆起の著しいもの	1年	・周辺地域と同等の排水状態の場合
	コンクリート工事 (アプローチ・玄関土間・犬走り・テラス等)	・沈下、ひび割れ、剥がれ、不陸、隆起の著しいもの	1年	・仕上げ部分の幅2mm以下の亀裂 ・モルタル白華現象及び凍害に起因するもの
	タイル仕上(土間、玄関)	・割れ、剥れ、目地切れ、浮き	1年	・自然の汚れ、軽微なひび割れ、凍害に起因するもの
	境界壁(コンクリート壁、ブロック壁)	・亀裂、変形	1年	・構造上及び機能上影響のないもの
	フェンス	・取付不良	1年	・変色、退色 ・製造メーカーの定めによる
	カーポート、自転車置き場	・取付不良	1年	・変色、退色 ・台風、雪等の自然現象に起因するもの ・製造メーカーの定めによる
	ポスト、表札	・取付不良	1年	・変色、退色
	樹木、芝	・枯損、倒木、病虫害	1年	・管理不十分が起因のもの

※本アフターサービス基準は天災等、不可抗力及び、使用者の管理不十分、使用上の不注意や第三者の故意又は過失に起因する事項につきましては、適用除外と致します。

## 商号

ケイエイツー 株式会社

## 所在地

本社  
宮崎県北諸県郡三股町蓼池982-1  
T 0986-36-6298 F 050-3457-9620

ファシリティ事業部 福岡支店  
福岡県福岡市博多区綱場町7-1リアンプレミアム呉服町ステーション6F  
T 092-409-6195 F 092-409-6196

霧島国分支店  
鹿児島県霧島市国分福島3-42-7 ISORA2F  
T 0995-55-8800 F 0995-55-8804

八代支店  
熊本県八代市海士江町2865-1 STビル1F

宮崎支店  
宮崎県宮崎市宮崎駅東1-3-5 カーサフェリス1F

## 代表者

代表取締役 瀬戸一紀

## 設立

昭和45年 宮崎県都城市において個人創業 二級建築士事務所設立  
平成26年 資本金 5,000千円にて法人組織に変更、ケイエイツー株式会社を設立  
平成27年 鹿児島県霧島市国分事務所 設立  
平成29年 一級建築士事務所 設立  
平成31年 宅地建物取引業者 知事免許  
令和2年 特定建設業許可 取得  
熊本県八代市事務所  
令和3年 宮崎県都城市 住宅展示場 オープン  
令和4年 宅地建物取引業者 大臣免許  
始良市住宅展示場 オープン  
宮崎県宮崎市事務所 設立  
福岡県福岡市事務所 設立  
東京都港区事務所 設立

## 資本金

2,000万円

## 登録

国土交通大臣(特-2)第27800号  
一級建築士事務所 宮崎県知事 第6992号  
宅地建物取引業 国土交通大臣(1)第010182号

## 資格

一級建築士3名  
二級建築士8名  
一級建築施工管理技士6名

## 業務内容

建築設計・監理・施工

## 従業員

42名

本パンフレットに記載された仕様は令和5年4月現在のものです。改良のため一部を変更させていただく場合がございますので、あらかじめご了承ください。

沖縄支店  
沖縄県那覇市久米2-3-15 COI那覇ビル5F

東京支店  
東京都千代田区神田須田町2-25 GYB秋葉原5F

始良住宅展示場  
鹿児島県始良市加治木町木田2511-1

都城住宅展示場  
宮崎県都城市神之山町2275-6

代表T 0120-015-200



本社

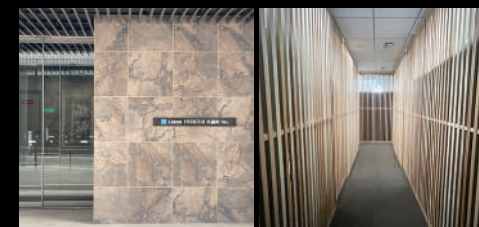

ファシリティ事業部 福岡支店



霧島国分支店



八代支店



宮崎支店

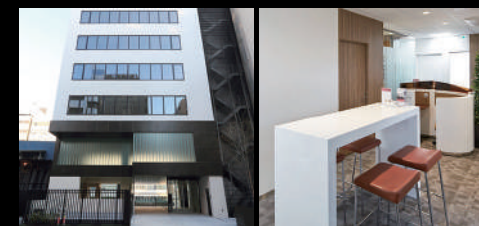

東京支店



始良住宅展示場



都城住宅展示場